



# BRETON

SOFÁ  
**CAIS**

COLEÇÃO BRASIL

POR:  
Larissa Guimarães



SOFA  
CAIS

**BRETON**

## SOFÁ CAIS INTEIRO COM DOIS BRAÇOS

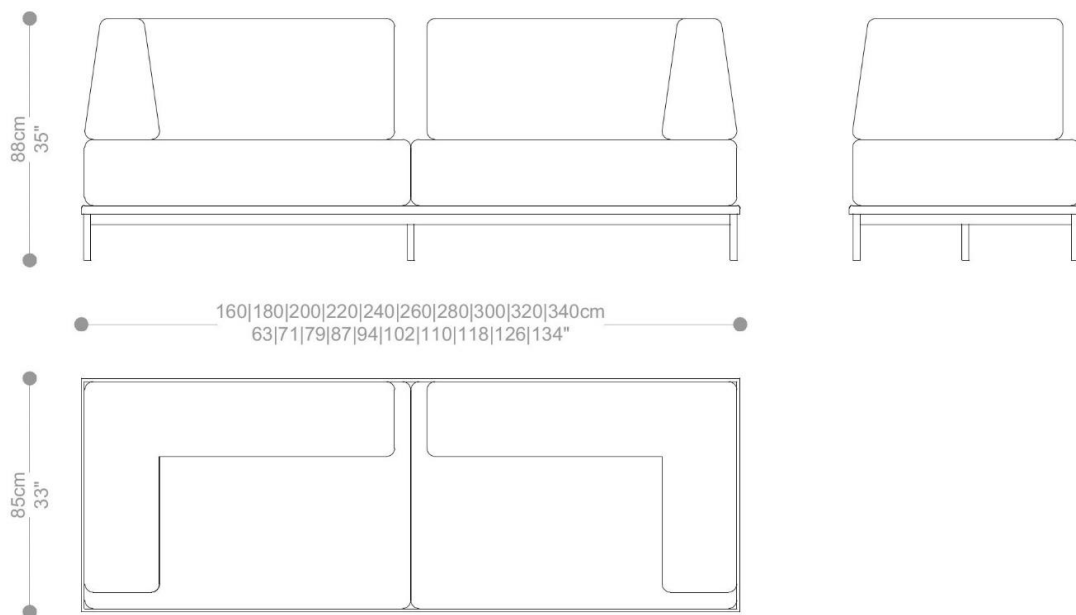

## MÓDULO SOFÁ CAIS COM 1 BRAÇO

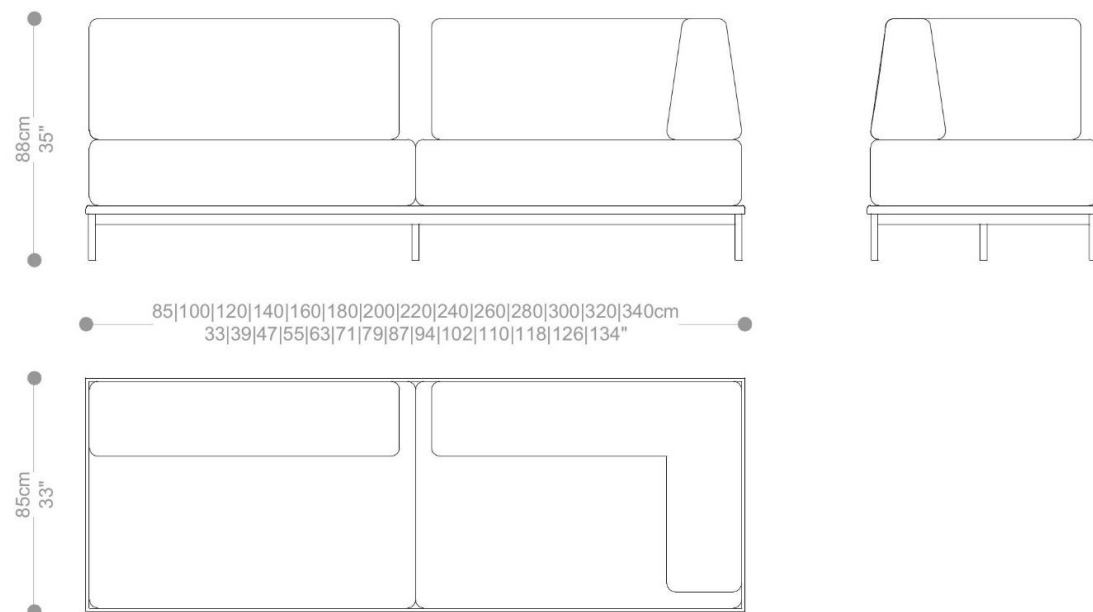

SOFÁ  
CAIS

**BRETON**

# SOFÁ CAIS ESPELHADO SEM BRAÇOS

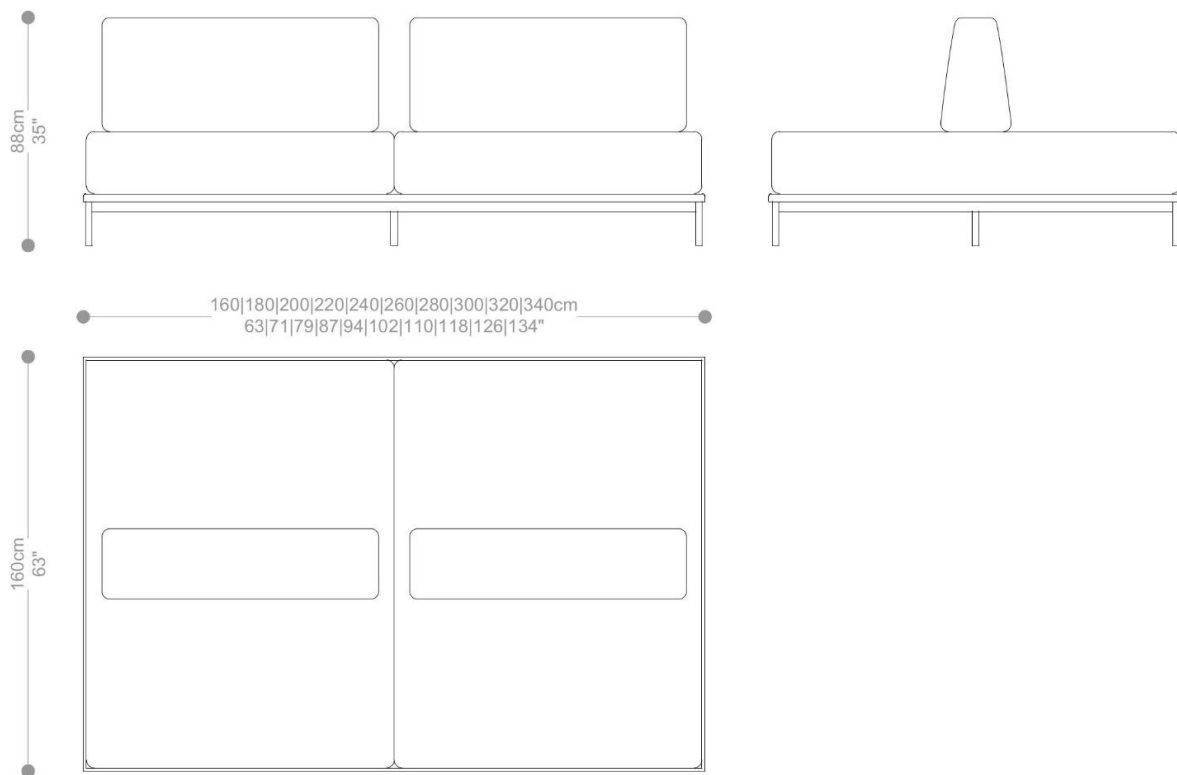

SOFÁ  
CAIS

**BRETON**

## SOFÁ CAIS ESPELHADO SEM BRAÇOS E COM 1 MESA LATERAL

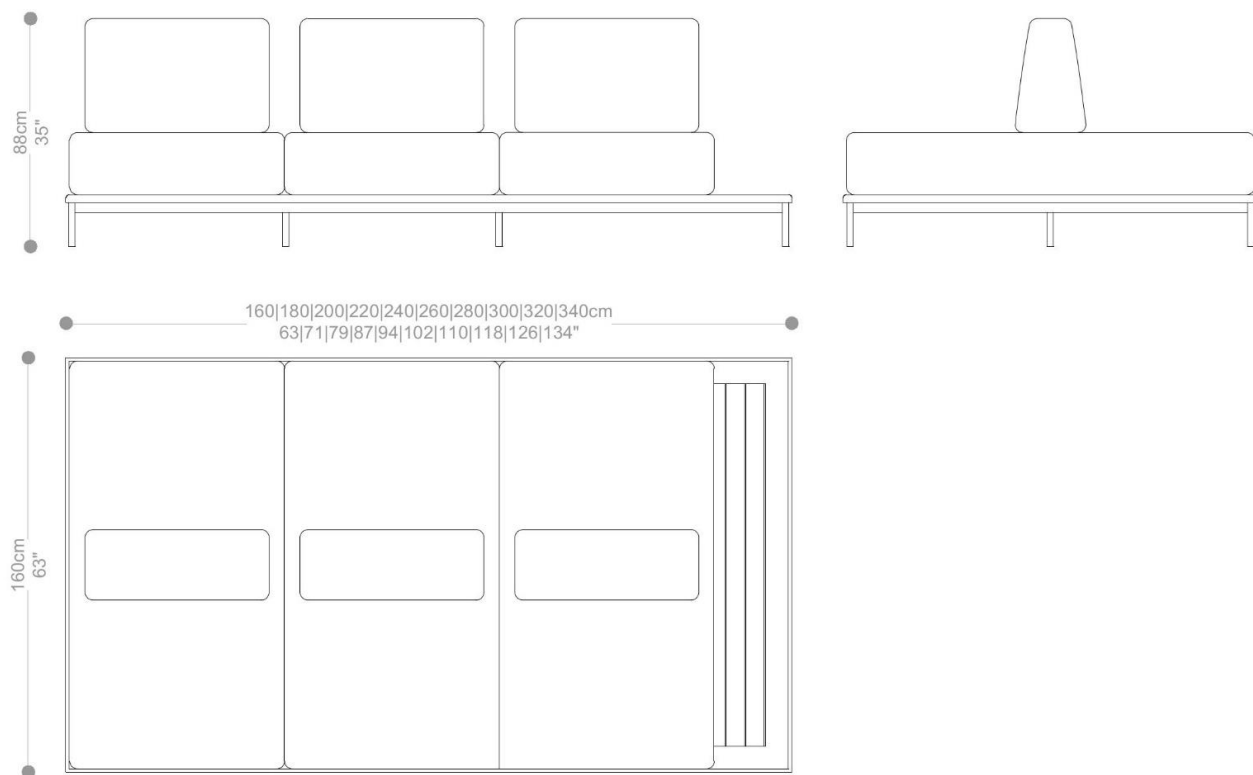

## MÓDULO SOFÁ CAIS SEM BRAÇOS

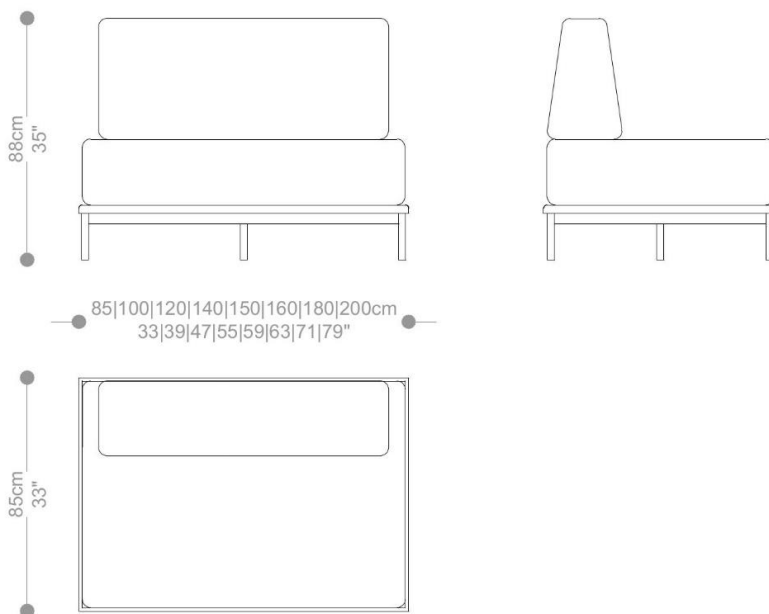

SOFÁ  
CAIS

**BRETON**

## MÓDULO SOFA CAIS COM 1 BRAÇO - TERMINAÇÃO EM PUFF E ALMOFADA EM L

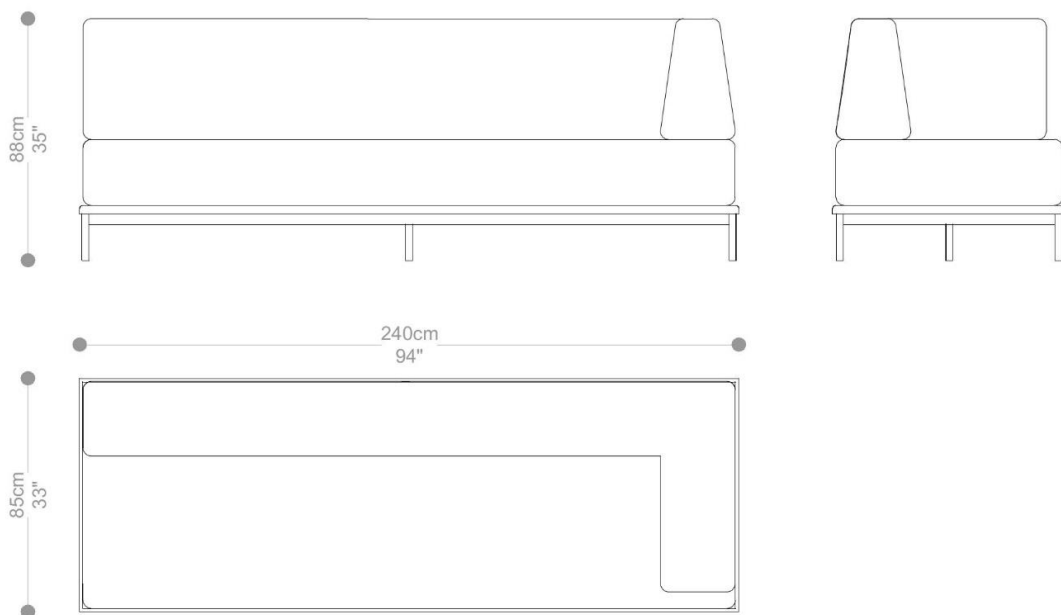

## MÓDULO PUFF CAIS SEM BRAÇOS

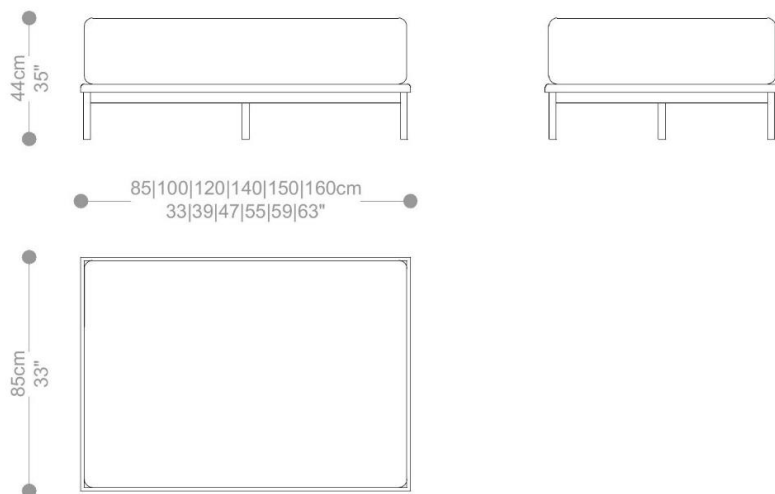

SOFÁ  
CAIS

**BRETON**

## MÓDULO SOFÁ CAIS SEM BRAÇOS E COM 1 MESA LATERAL

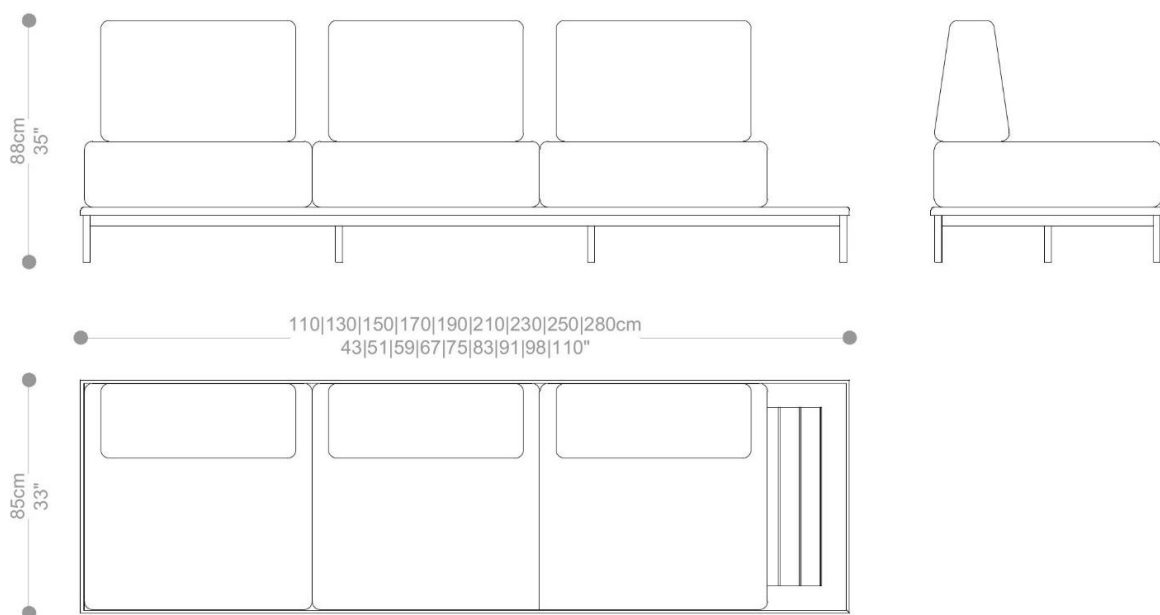

## MÓDULO SOFÁ CAIS SEM BRAÇOS E COM 2 MESAS LATERAIS

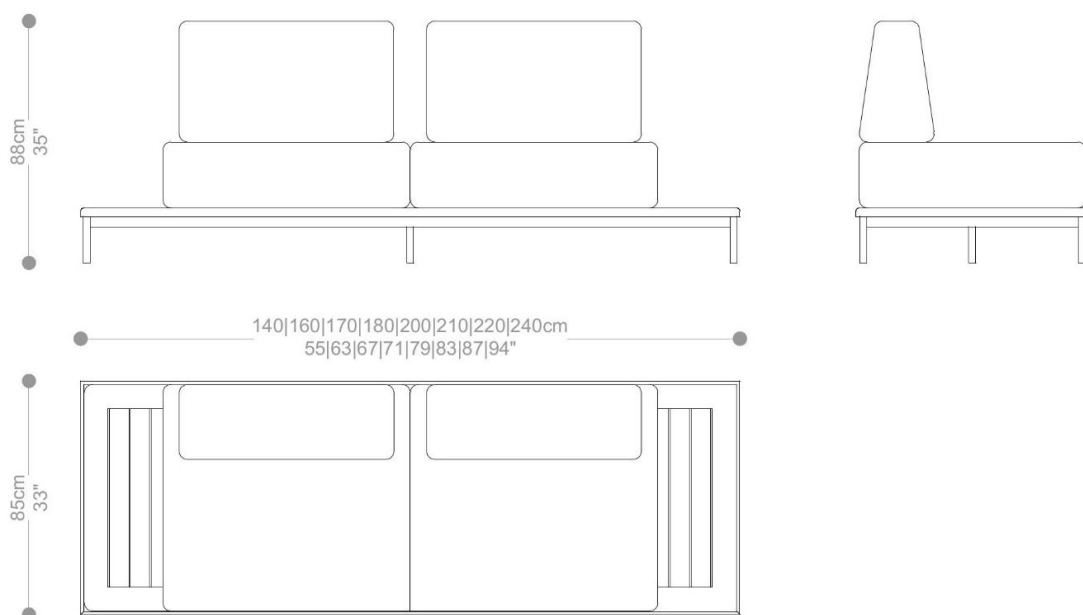

SOFÁ  
CAIS

**BRETON**

## SOFÁ CAIS INTEIRO COM 2 BRAÇOS E COM 2 MESAS LATERAIS

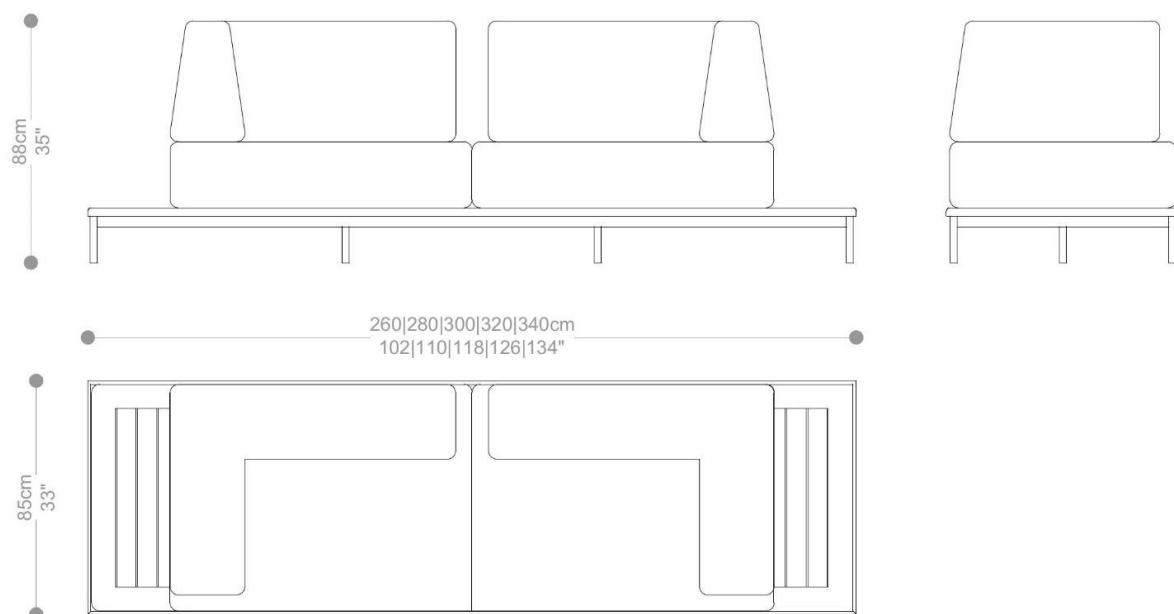

GARANTIA: 1 ano

EMBALAGEM: O produto é embalado em papelão, com bordas e cantos protegidos com cantoneiras de polietileno e envolto em filme plástico.

SOFÁ  
CAIS

**BRETON**

## Diferenciais:

- O Sofá Modular Cais é composto por módulos versáteis, permitindo diferentes composições e flexibilidade para o ambiente. Oferece opções com ou sem encostos, braços e mesas laterais.



SOFÁ  
CAIS

**BRETON**

 Pés em alumínio pintado e estrutura em madeira náutica. As opções com mesas laterais acopladas apresentam quadro e tampo em madeira maciça, com acabamento disponível em cumaru, freijó ou tauari. O assento, encostos e elementos decorativos são revestidos com tecido fornecido.

Medidas podem apresentar leves variações. Nos reservamos o direito de efetuar essas alterações em consulta prévia.

SOFÁ  
**CAIS**

**BRETON**